

# SMUKKE HEGN

## SKABER BEDRE RAMMER



Monteringsvejledning  
TopKompo®

Forberedelse inden montering.....	1
Oversigt over et hegn med komposit beklædning.....	1
Mængde af beton til støbning af hegnsstolper.....	1
Sådan støber du hegnstolperne.....	2
Sådan monterer du hegnspladerne.....	3
Sådan monteres beklædningen.....	4
Sådan monteres afdækningen.....	5
Montering af hegn på let faldende/stigende terræn.....	6
Montering af hegn på jævnt og kraftigt stigende terræn.....	7
Montering af hegn på bakket terræn med lige top.....	8
Montering af hegn på bakket terræn hvor hegnet følger terræn.....	9
Montering af vægbeslag.....	10
Sådan tilpasser du fag i specialmål .....	11
Tilpasning af fag i specialmål.....	12
Montering af hegnstolpe hvis gammel sokkel eller ligenende under terræn.....	13
Montering af hegnstolpe hvis gammel sokkel eller ligenende under terræn.....	14
Montering af hegn med ensides jordtryk.....	15
Vinkling af hegn 45 grader.....	16
Montering af havedør, haveport, ståldør og stålport.....	17

## Forberedelse inden montering

- Læs hele vejledningen igennem, inden du påbegynder montering.
- Tjek din husforsikring for regler eller retningslinjer, der gør sig gældende for faststøbning af hegn.

## Oversigt over et hegn med komposit beklædning

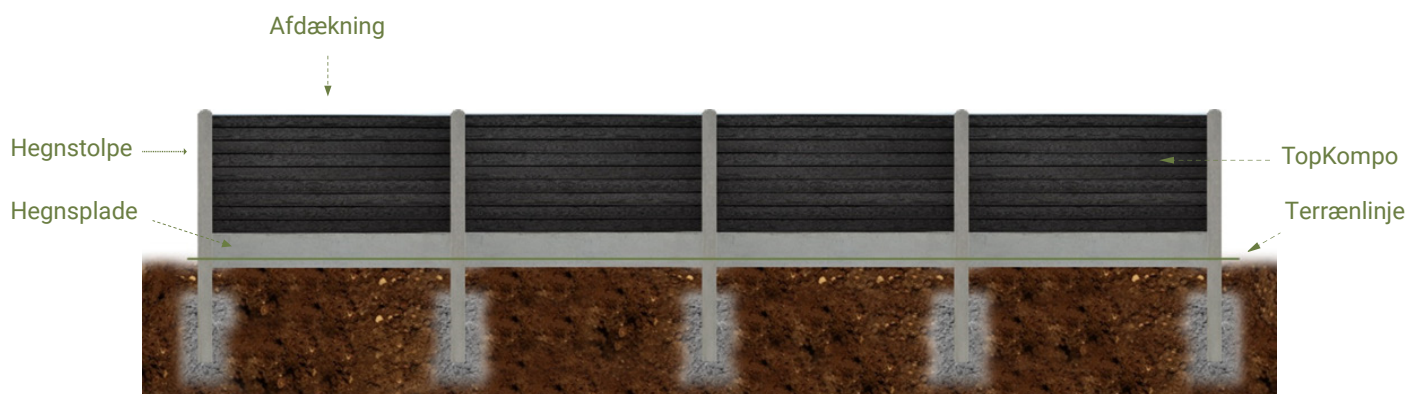

## Mængde af beton til støbning af hegnstolper

En hegnstolpe skal støbes med minimum 2 x 25 kg. sække stolpebeton.

Bemærk at stolper til havedøre, haveporte, ståldøre og stålporte kræver særlige mængder af beton. Se vejledning på:

- <https://havehegn.dk/vejledninger/>

Hvis jorden er løs, bør det udbedres inden du begynder nedstøbningen.

## Sådan støber du hegstolperne

1

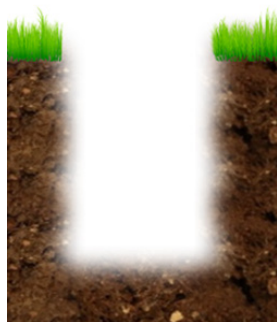

- 1.1 Grav et hul på 200 x 200 mm, i 750 - 850 mm dybde.
- 1.2 Frostfri dybde for hegn er 750 mm.

2

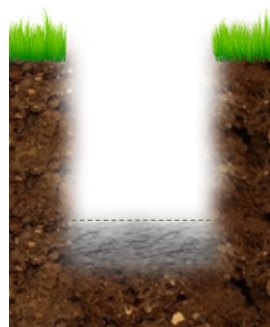

BEMÆRK 2.1

- 2.1 Fyld jordfugtigt beton i hullet op til den ønskede underkant af stolpen.
- 2.2 Det er vigtigt, at det stemples hårdt og at betonen ikke er for våd.

Stolpebetonen skal blandes så tør som muligt. Vælger du at blande stolpebetonen direkte i hullet, skal der tilføjes vand løbende, samtidig med at det stemples op.

## HUSK ALDRIG AT TØRSTØBE

3



BEMÆRK 3.1

- 3.1 Placer stolpen i den ønskede højde. Bæreknasten kan med fordel placeres 2-5 cm under terrænet.
- 3.2 HUSK at sikre, at bæreknasten har samme højde ved alle stolper i hegnstrækningen.

4

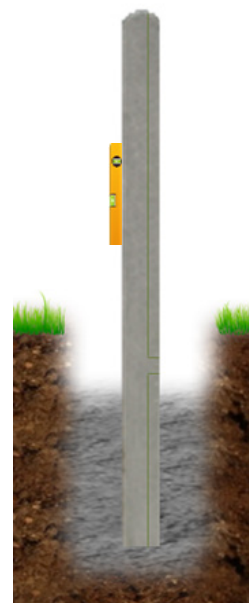

- 4.1 Fyld jordfugtigt beton i resten af hullet og stamp det.
- 4.2 Det kan være en fordel at sætte første stolpe dagen før resten af hegnstrækningen.

## Sådan monterer du hegnspladerne

5

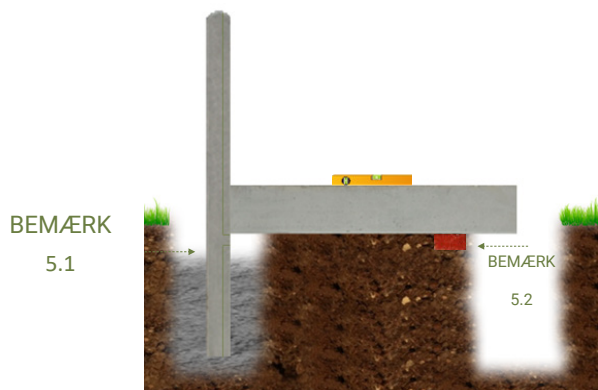

BEMÆRK  
5.1

BEMÆRK  
5.2

- 5.1 Placer hegnspladen på bæreknaften i stolpens fals.
- 5.2 Opklods hegnspladen nær næste hul så den er i vatter, inden næste stolpe sænkes ned i hullet.

6

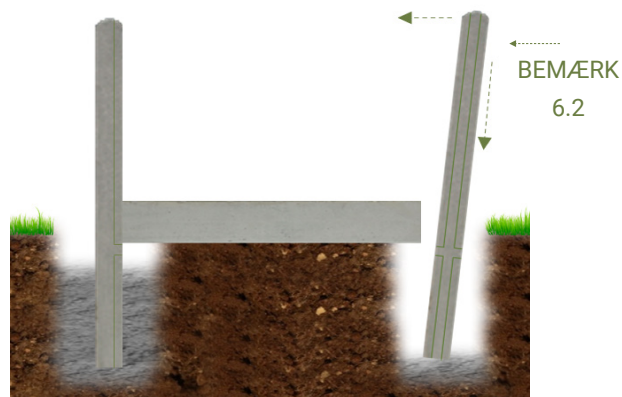

BEMÆRK  
6.2

- 6.1 Fyld jordfugtig beton i hullet op til den ønskede underkant af stolpen.
- 6.2 Placer stolpen i hullet og vip den ind omkring hegnspladen.

7

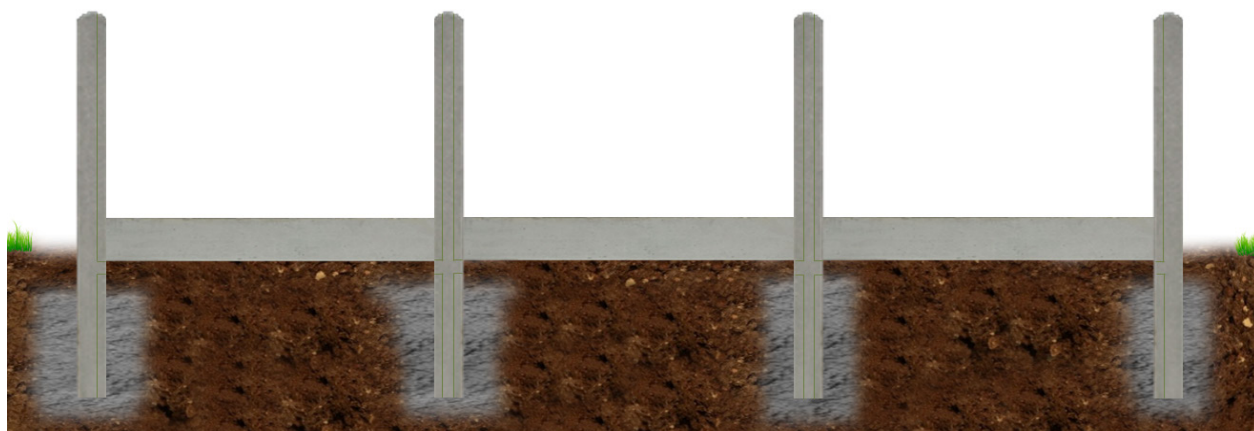

- 7.1 Monter de resterende hegnstolper og plader i hegnstrækningen.

## Sådan monteres beklædningen

1

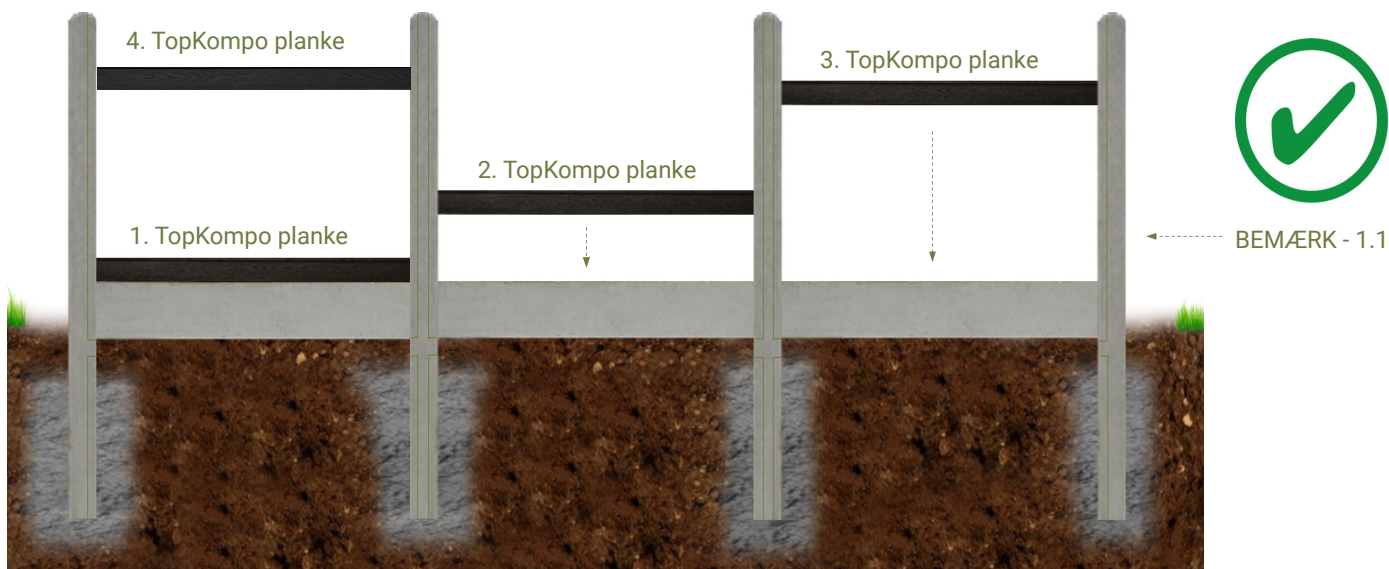

1.1 Monter TopKompo plankerne i hele hegnsstrækningen.

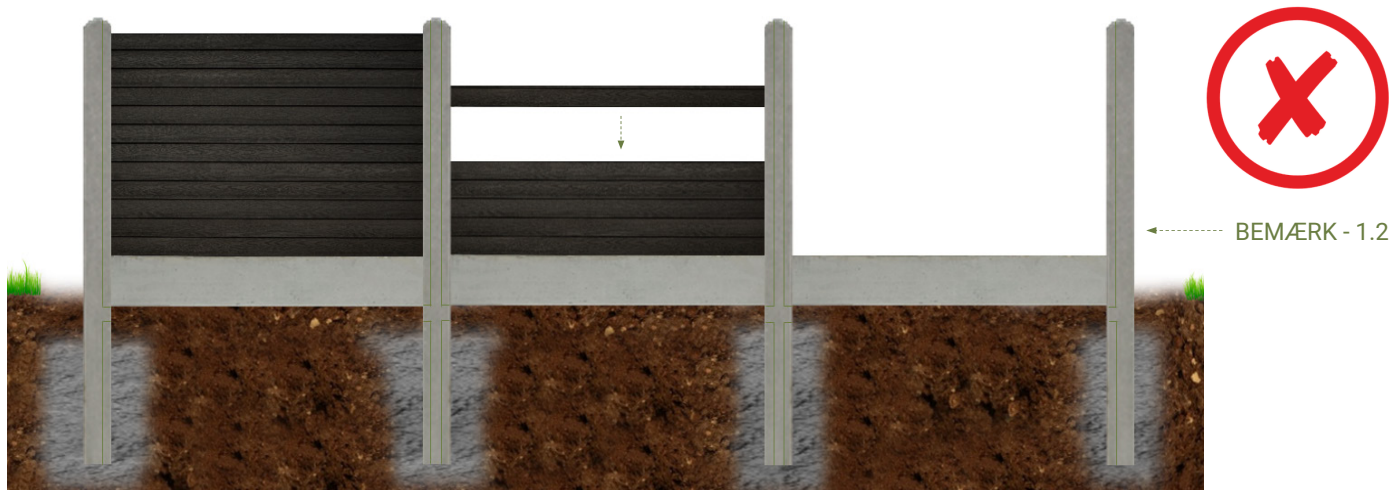

1.2 Grundet emballage vil du kunne opleve ved levering, at plankerne varierer i mål, da de lader sig påvirke af kulde og varme. Derfor anbefaler vi, at du fordeler plankerne hen over hegnet (se punkt 1.1). Forskellen vil udligne sig indenfor kort tid efter monteringen.

## Sådan monteres afdækningen

Afdækningen sider på toppen af beklædningen og sikrer at regnvand bliver ledt ned ad siderne på hegnet. Desuden støtter afdækning den øverste planke, så den ikke vipper.



- 1 Afdækningerne monteres med den originale montagelim for TopKompo.
- 2 Placer 5 - 6 klatter montagelim i afdækningen. (VIGTIGT at du ikke fuldlimer)

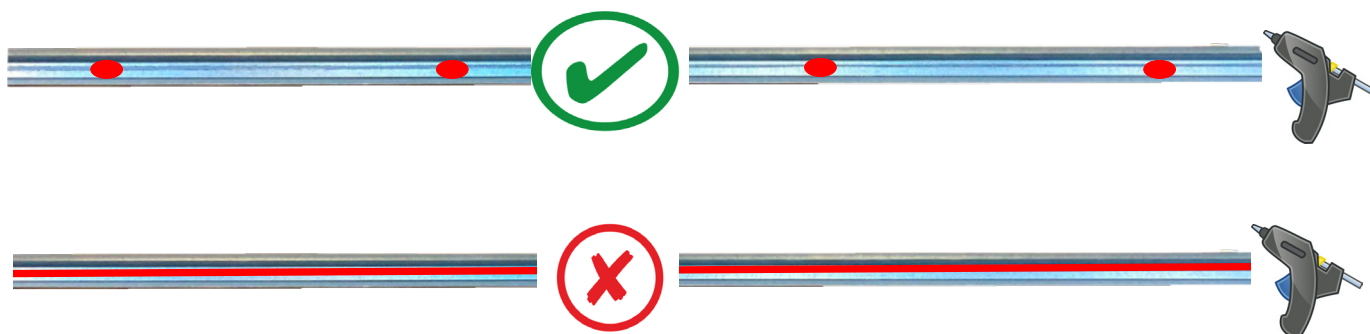

- 3 Tryk afdækningen nedover den øverste TopKompo planke.  
- Det er vigtigt, at montagelim kravler en smule ned af siden på planken og griber fast.

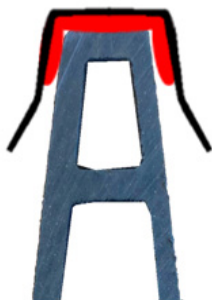

## Montering af hegn på let faldende/stigende terræn

Ved ned- eller optrapning er der nogle vigtige foranstaltninger, som du bør kende til før du påbegynder montering.

- 1 havehegn.dk anbefaler, at du monterer hegnet med ens antal fag imellem ned- eller optrappingerne, da det visuelt er med til at skabe ro i hegnet.

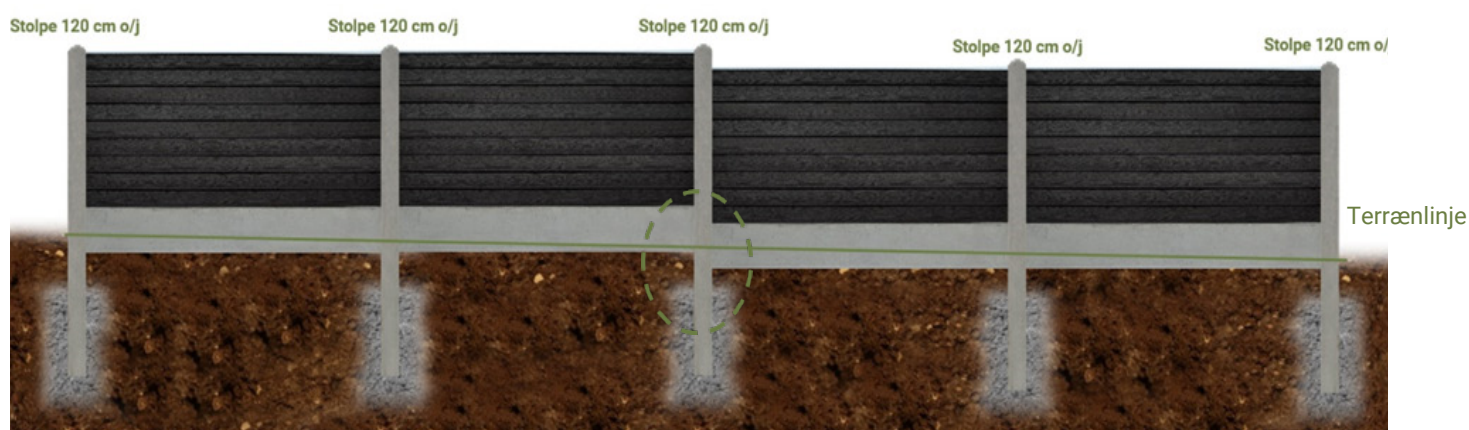

Her ses en enkelt nedtrapping i en hegnsstrækning.

- 2 For at trappe hegnet skæres der et lille hak i det nederste hjørne af hegnspladen.

Vi anbefaler, at TopKompo trappes med 100 mm da det svarer til højden på en planke, og derfor sikrer at de vandrette linjer flugter gennem hegnet

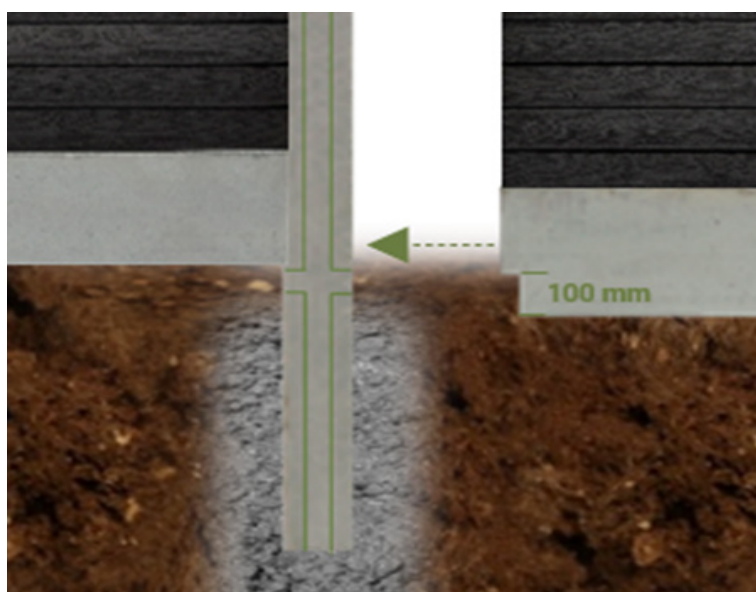



# Montering af TopKompo



## Montering af hegn på jævnt og kraftigt stigende terræn

Optrapningen kan ske for hvert fag eller hvert andet/tredje fag. Hos havehegn.dk anbefaler vi, at du benytter den samme trapning igennem hele hegnsstrækningen.

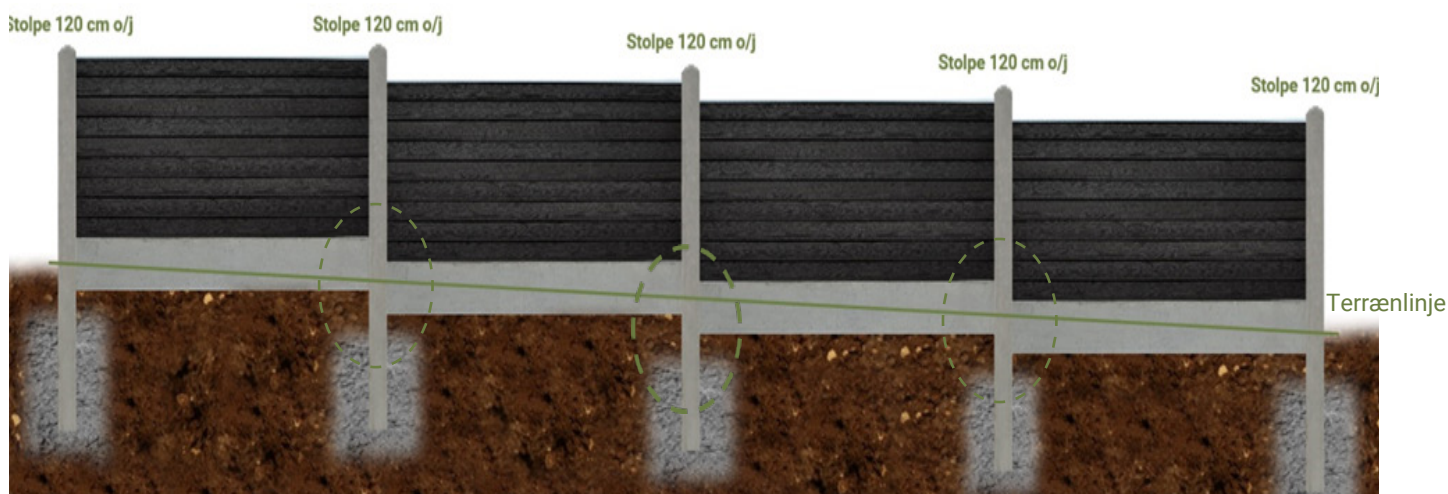

Her ses en nedtrapning ved hvert enkel fag.

Hver gang du trapper hegnet, skæres et hak i nederste hegnsplade, som billedet viser.

For at sikre de vandrette linjer gennem hegnsstrækningen, anbefaler vi at TopKompo trappes med 100 mm, da det svarer til højden på en planke.

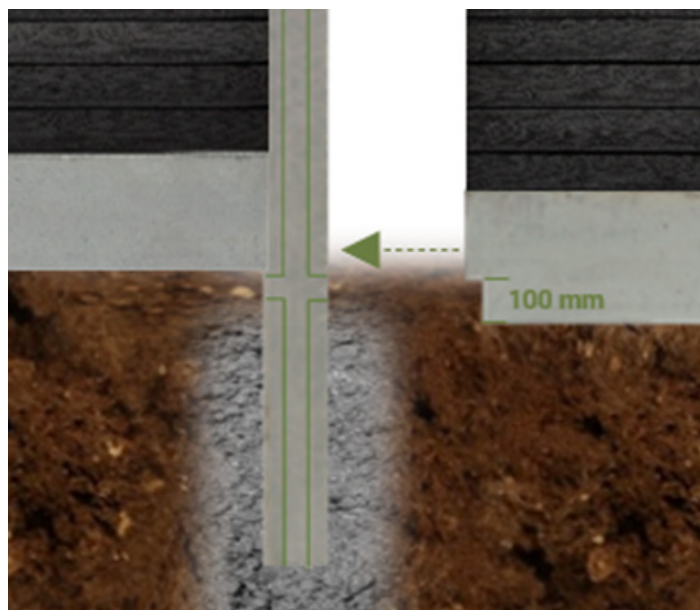

# Montering af TopKompo



## Montering af hegn på bakket terræn med lige top

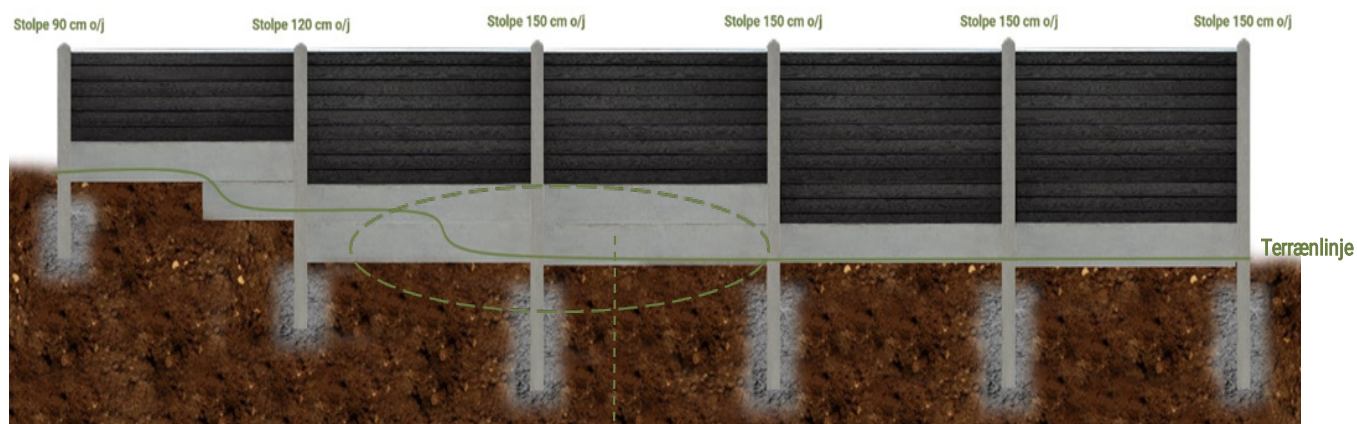

Kort stykke hegnsplade, der er gravet ind og understøbt i terrænet.

To hegnsplader som sikrer, at TopKompo ikke kommer i direkte kontakt med jorden.

## Montering af hegn på bakket terræn hvor hegnet følger terrænet

TopKompo trappes med 100 mm, da det svarer til højden på en planke, og dermed sikrer at plankerne flugter gennem hegnet. I eksemplet herunder er hegnet trappet med 300 mm, hvilket svarer til 3 TopKompo planker.

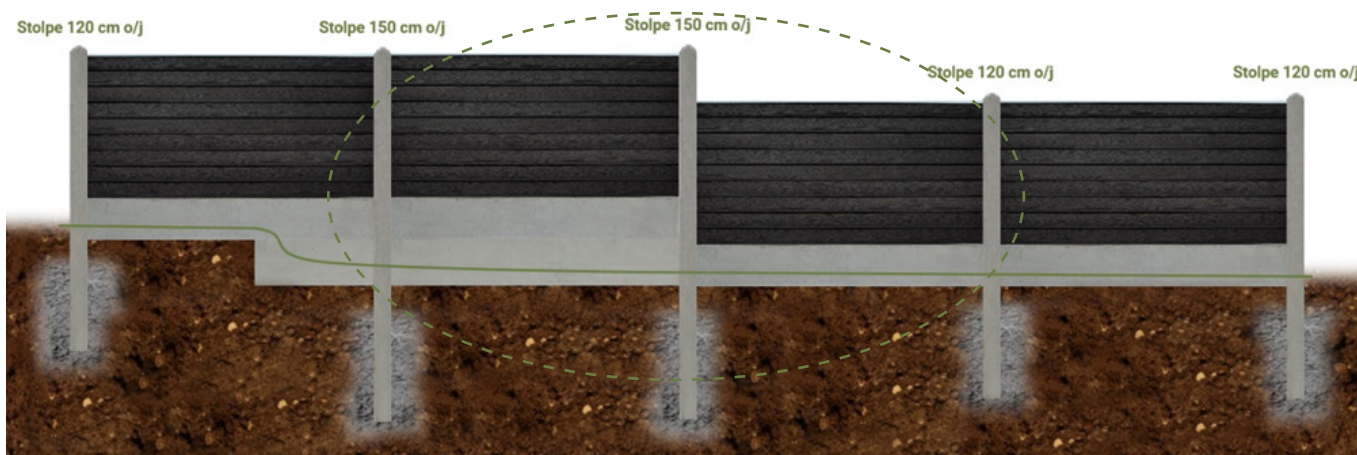

Hegn 150 cm over jord.  
2 hegnsplader + 9 TopKompo planker.

Hegn 120 cm over jord.  
1 hegnsplade + 9 TopKompo planker.

## Montering af vægbeslag

Hvis din sokkel stikker ud under murværket og du ikke ønsker at fjerne soklen, kan du i stedet montere et galvaniseret vægbeslag, som monteres i murværket. Se eksemplet herunder.

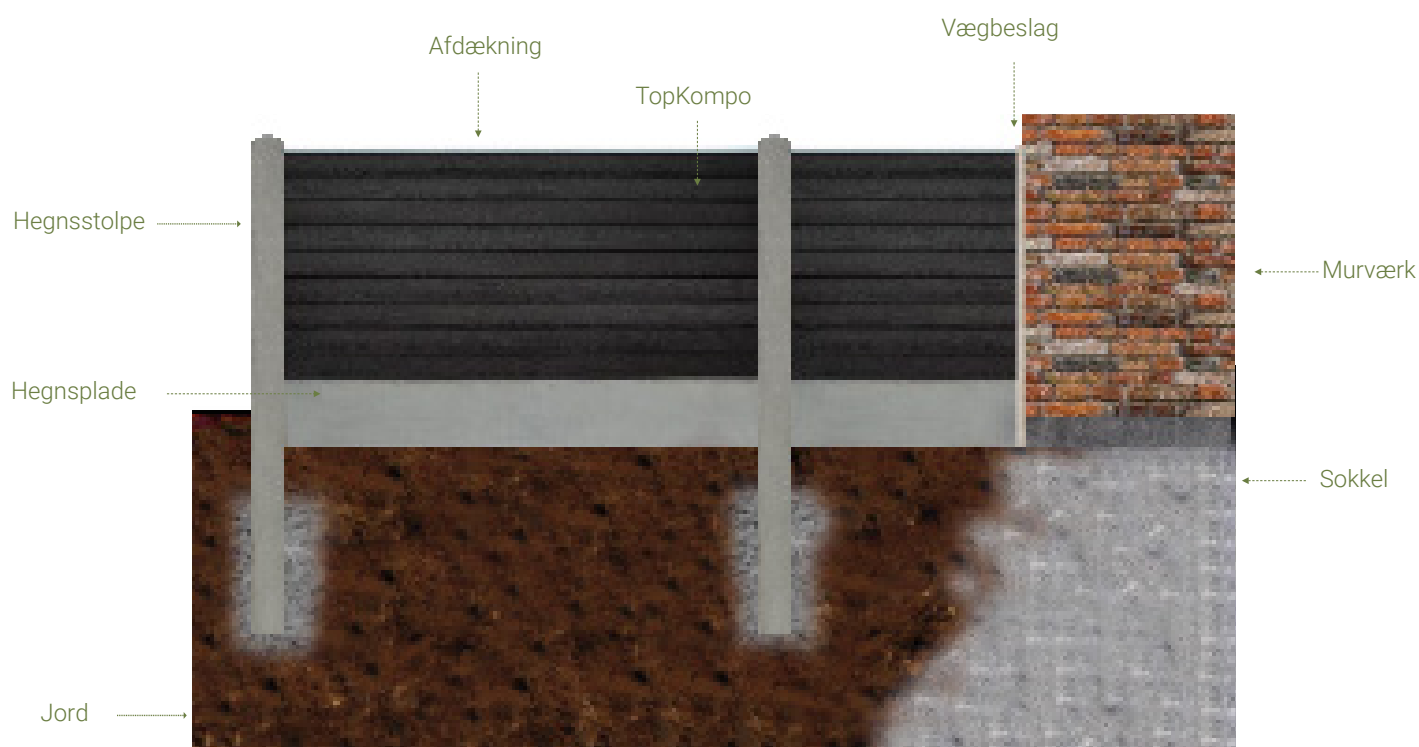

## Sådan tilpasser du fag i specialmål

Vi anbefaler at specialmålet placeres tættest på husmuren.

Til monteringen skal du bruge:

- Vinkelsliber med diamantklinge
- Håndsav.
- Bliksaks

1

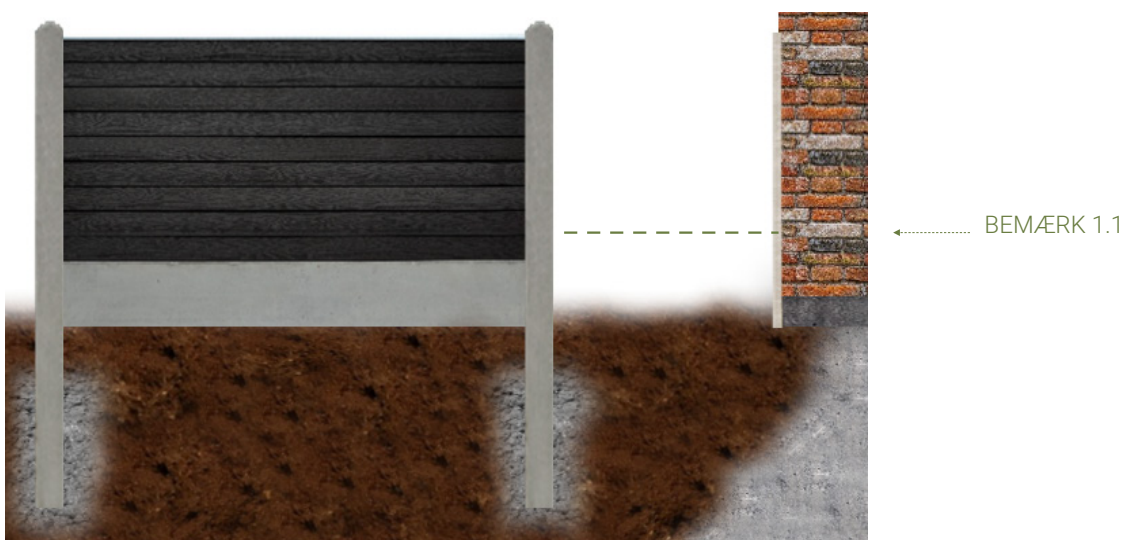

1.1 Opmål længden af faget i specialmål.

2



2.1 Tilskær hegnspladen med en vinkelsliber, i det ønskede mål, som blev fundet i punkt 1.1

2.2 Monter den tilpassede hegnsplade i hegnsstrækningen.

## Tilpasning af fag i specialmål

3

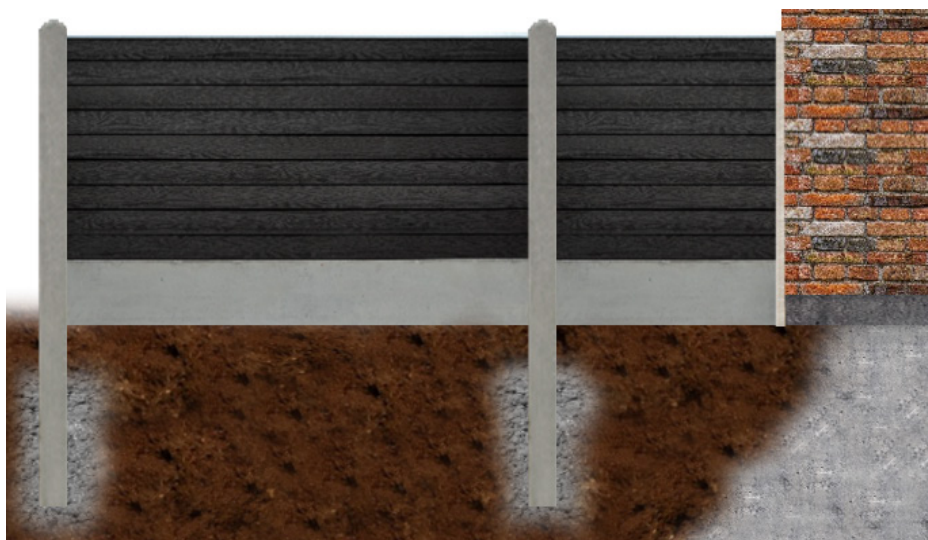
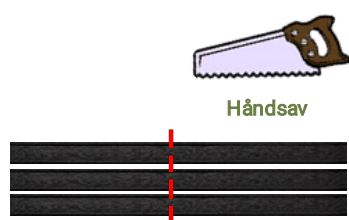

3.1 Tilskær plankerne med en håndsav. Totalmål = det mål du fandt i punkt 1.1 minus 5-7 mm.

3.2 Monter de tilskårne planker ovenpå hegnspladen i hegnsstrækningen.

4

Monter afdækning.

- Klippes over med en blisksaks, eller skæres med en vinkelsliber med ståklunge (max 6000 omdrejninger)

## Montering af hegnstolpe hvis gammel sokkel eller lignende under terræn

Det er muligt at støbe dine stolper ned i en gammel sokkel eller lignende.

Til det skal du bruge:

- en boremaskine med et 10 mm bor.
- en vinkelsliber med diamantklinge.
- injektionsmasse/ankermasse.
- tentorstål 6-8 mm.

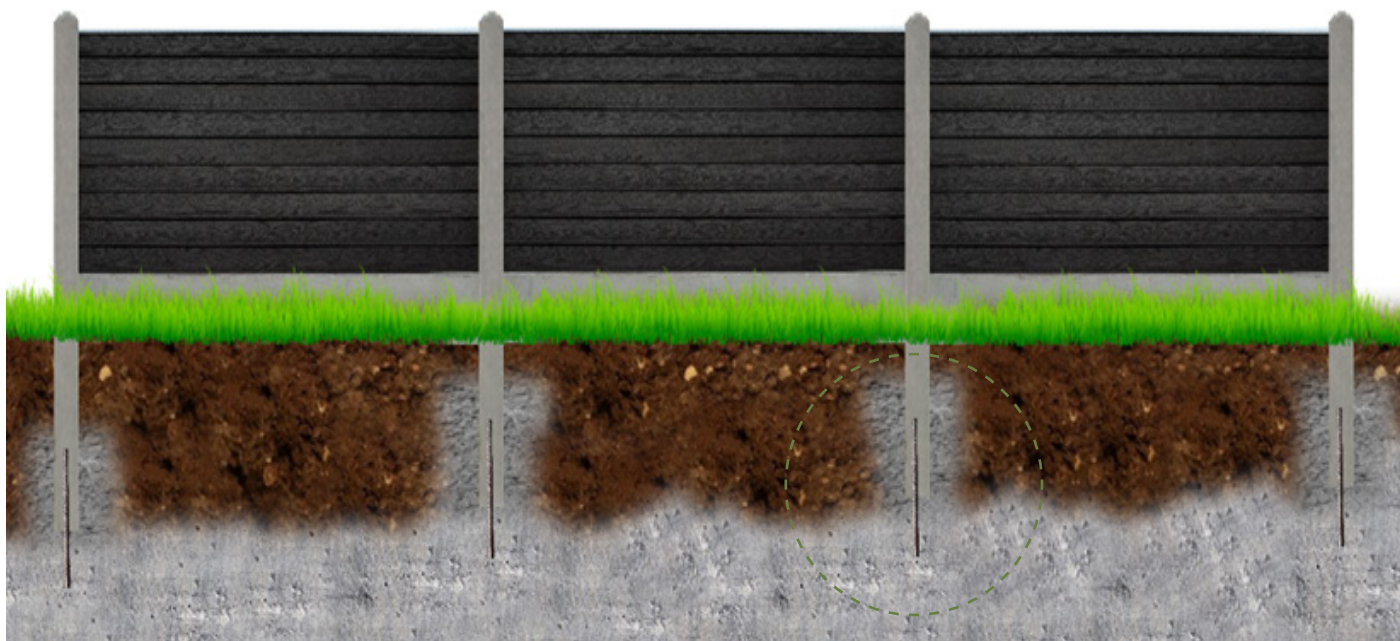

Som det ses på billedet her, monteres stålet omkring stolpen. Følg vejledningen på de kommende sider.

# Montering af TopKompo

## Montering af hegnstolpe hvis gammel sokkel eller ligenende under terræn

1



- 1.1 Rens soklen så den er ren.
- 1.2 Bor et hul på hver side af stolpen med et 10 mm bor.

2

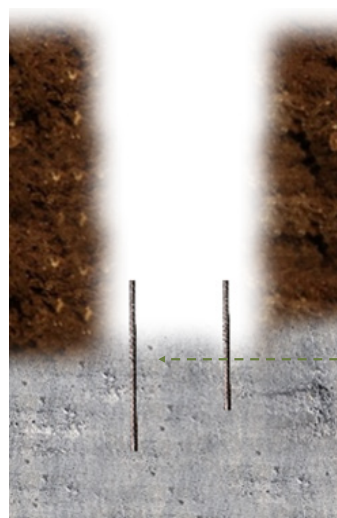

- 2.1 Fyld injektionsmasse/ankermasse i hullerne.
- 2.2 Pladser et stykke tensorstål i hullerne.

3

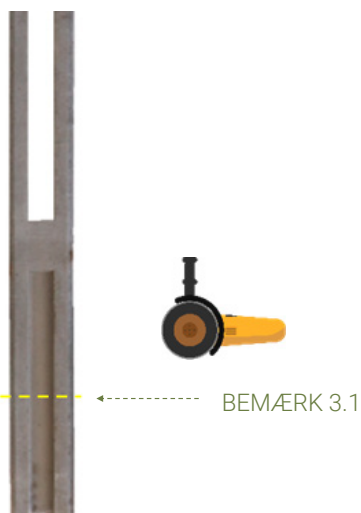

- 3.1 Skær stolpen over med en vinkelsliber.

4

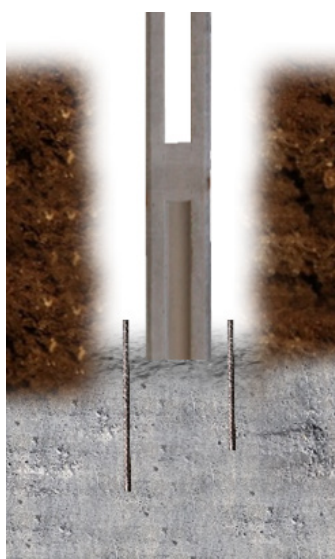

- 4.1 Pladser jordfugtigt beton oven på den gamle sokkel.
- 4.2 Pladser hegnsstolpen ovenpå den jordfugtige beton.

5

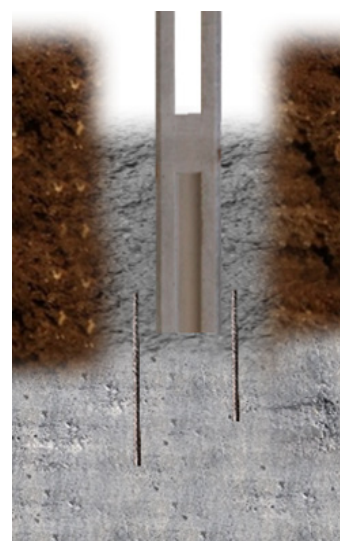

- 5.1 Betonen stemples op omkring stolpen- jf. normal vejledning for støbning af hegnsstolper.



## Montering af hegn med ensides jordtryk

Vi anbefaler at du aflaster hegnet, hvis jordtrykket er større end 100 mm. Ensides jordtryk kan vælte hegnet og gøre at hegnspladerne revner. Desuden kan det over tid skubbe til stolperne, så hele hegnet ligner at det er ved at vælte.

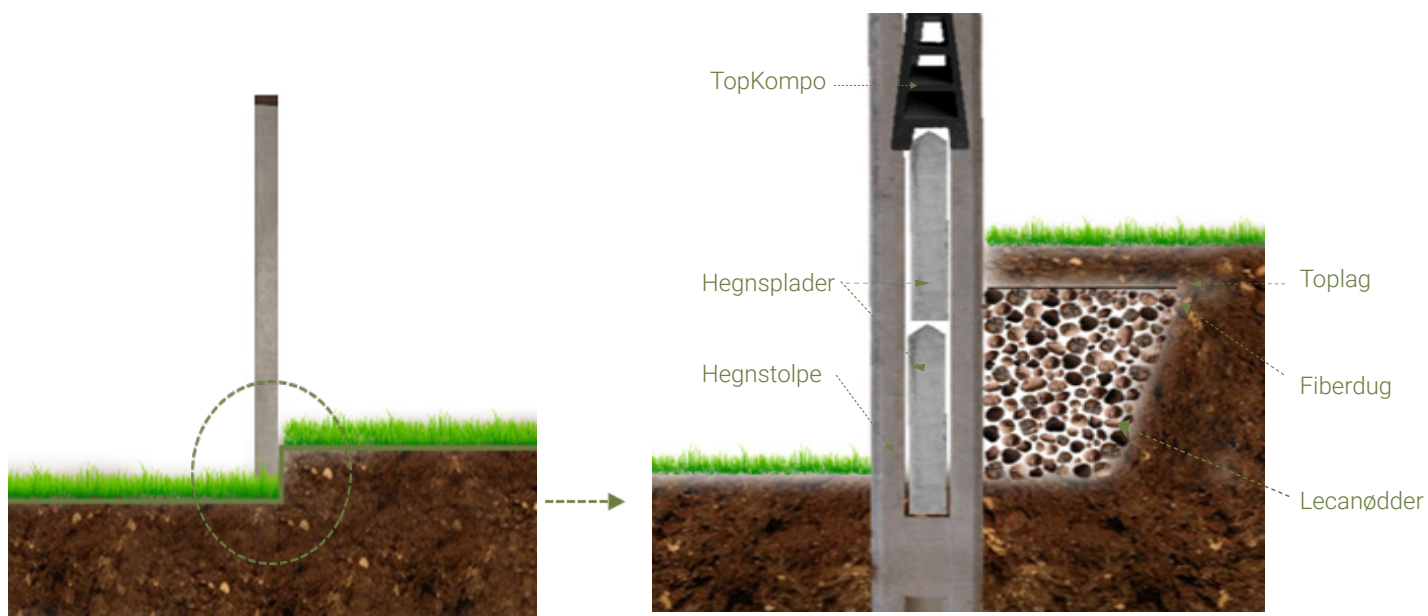

Husk at der altid bør være minimum 200 mm mellem jordoverfalde og beklædningen.

## Vinkling af hegn 45 grader

Ved anvendelse af 13x13 cm betonstolper, kan hegnet vinkles op til 45 grader. For at skabe det bedste resultat, skal du skære hegnspladen til.

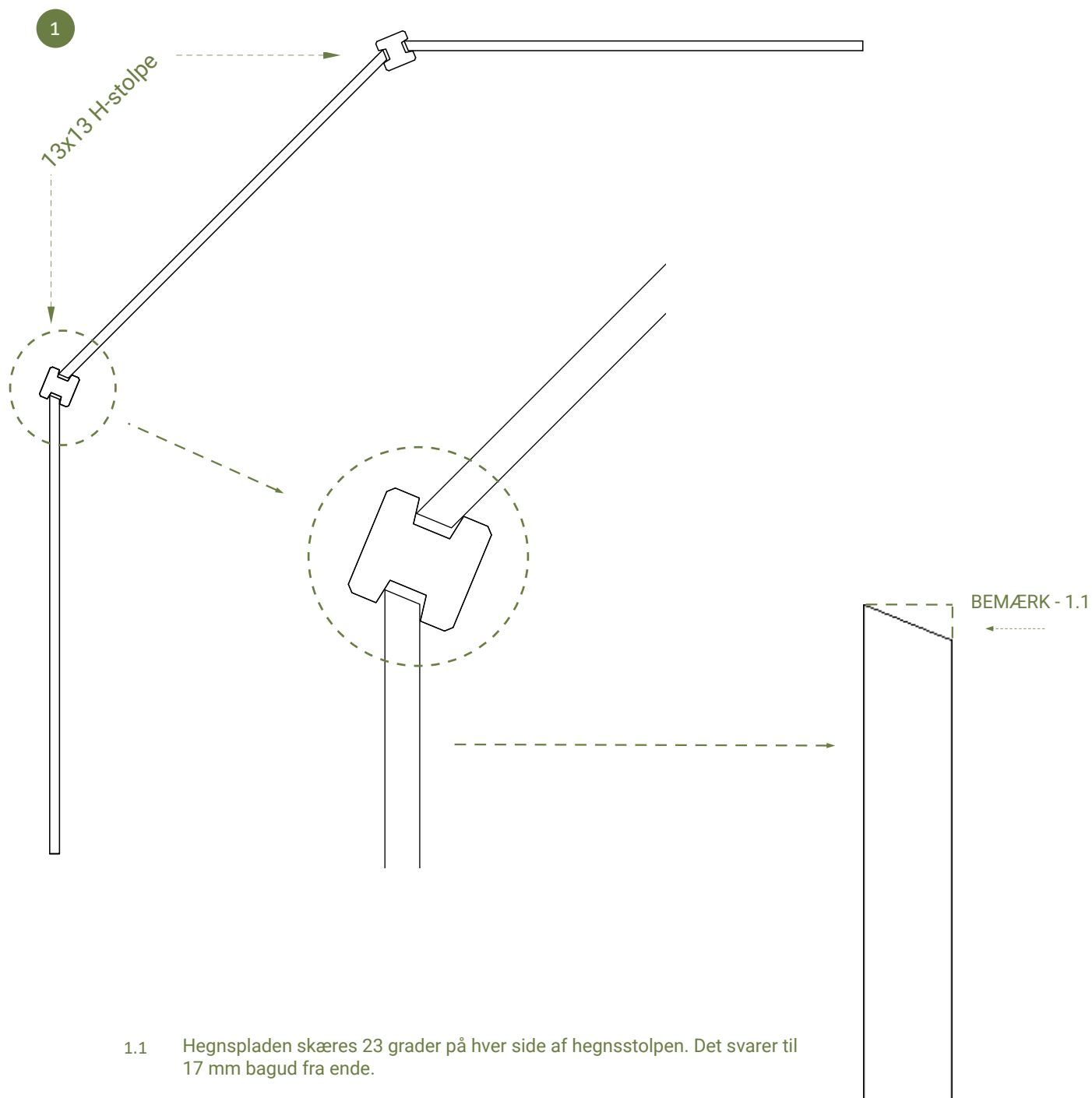

- 1.1 Hegnspladen skæres 23 grader på hver side af hegnsstolpen. Det svarer til 17 mm bagud fra ende.

## Montering af havedør, haveport, ståldør og stålport

For monteringsvejledning for følgende produkter, se vores hjemmeside.

- havedør
- haveport
- ståldør
- stålport